

# 断桥铝指纹锁

## 使用手册

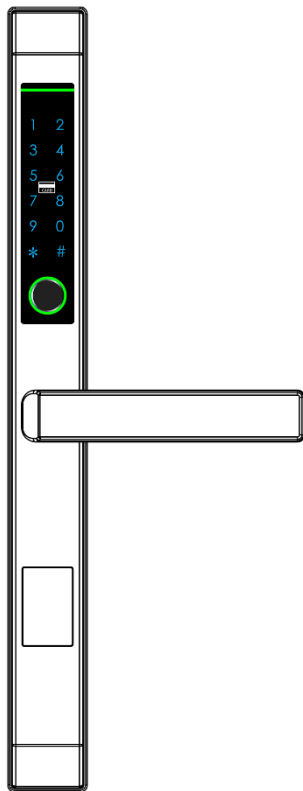

安装前请仔细阅读本手册  
请妥善保管好此手册以备查阅

# 目录

前言 .....	2
产品特点 .....	3
产品技术参数及安装图 .....	4
系统操作 .....	5
恢复出厂设置 进入设置菜单 .....	6
添加开锁信息 删除开锁信息 .....	7
模式切换 常开模式 .....	8
临时密码 其他说明 .....	9
产品保修卡 .....	10

# 前言

为帮助您正确地使用智能锁产品,在安装和第一次使用本产品前,请您务必仔细阅读说明书。

本说明书描述的有关产品的实际规格和配置,请查阅相关协议,或向产品的销售商咨询。

若您未能按说明书的指示操作,或让非本公司的技术人员修理、变更本产品,由此导致的损坏我们将不承担任何责任。

本说明书所提供的图形、图表,仅用于解释和说明的目的可能与实际产品有些差异,另外,产品实际规格和配置可能会根据需要不时变更,因此与本说明书内容有所不同,请以实际产品为准。

为提供更优质的服务,该说明书中描述的产品及内容随时更新改进或修改,恕不另行通知。

如果您在使用过程中发现本产品的实际情况与本手册不一致,或您想得到最新的信息或有任何问题和想法,欢迎致电我们的售后服务部。

# 产品特点

针对住宅、办公室、智能小区的安全防范和现代化管理需求,我们推出了指纹+刷卡+密码+钥匙智能门锁。采用了先进的指纹识别、非接触式刷卡和密码作为开门钥匙,并且具有多种开门模式可供选择,更灵活、更方便、更安全!

- 可以使用指纹、卡片、密码、钥匙开门
- 可选配蓝牙开锁、APP 开锁,提升便利性
- 多种开门模式可选,强化了门锁的安全等级
- 具有防旁人窥视密码功能
- 具有防撬报警功能
- 开机自检,智能识别功能模块,快捷选配功能,如指纹+密码或刷卡+密码等
- 所有元器件均采用国际知名品牌产品,质量稳定可靠。
- 门锁模块均经过防水、防潮、防霉处理。
- 门锁模块均经过高低温、振动、老化等测试,适应恶劣环境。

# 产品技术参数及安装图

## 技术参数

开锁方式	指纹+密码+刷卡+钥匙
采集模块	半导体指纹识别
材质	304 不锈钢
存量	指纹 100 个+磁卡 200 张+密码 5 组
密码长度	6-12 位
锁芯	C 级
使用电池	4 节 7 号电池 (4.5V-6.5V)
电量消耗	静态: <20 $\mu$ A; 动态:<200mA
分辨率	500DPI
拒真率	< 0.15%
认假率	< 0.00004%
工作温度	-30 $^{\circ}$ C~60 $^{\circ}$ C
相对湿度	20% — 93%
适应门型	断桥铝门、不锈钢门、木门、PVC 门等

## 产品安装图

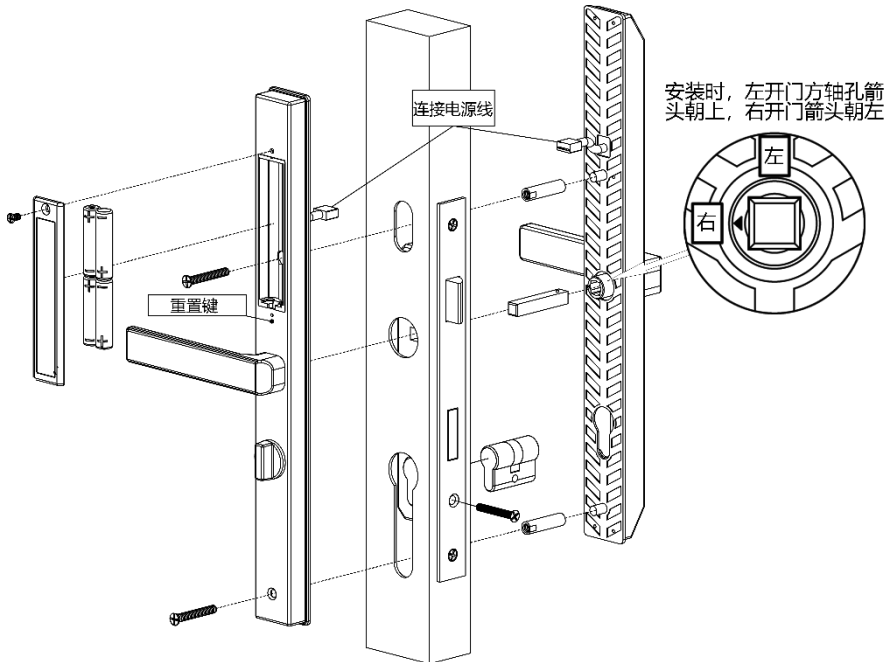

# 系统操作

## 系统设置概览图：

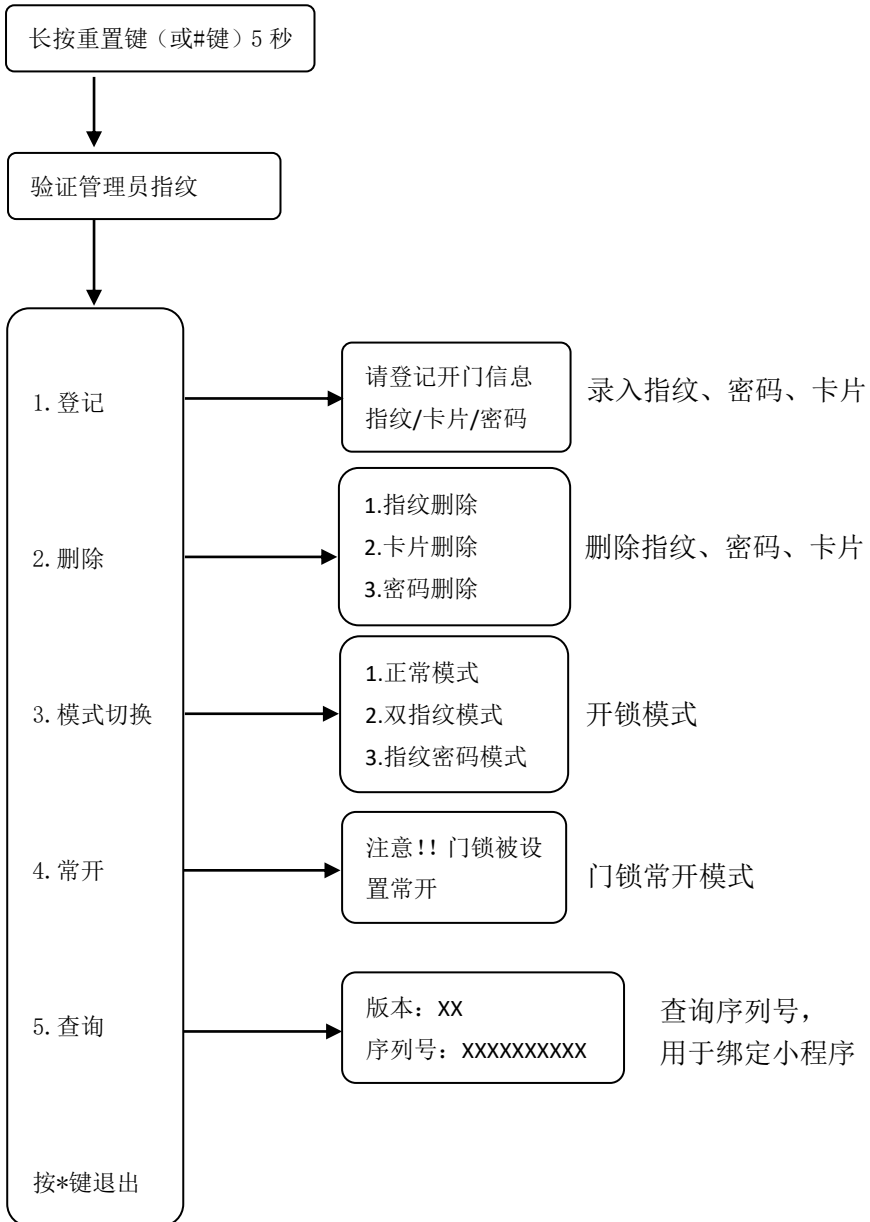

## 一、恢复出厂设置

长按重置键 10 秒，则语音提示“注意!! 所有数据会清除，#确认，\*返回”。按“#”键确认。

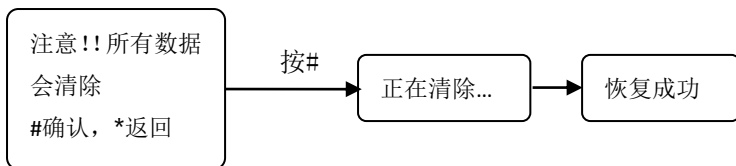

## 二、进入设置菜单

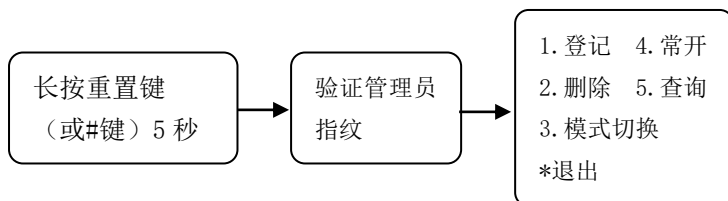

注：1. 初始化状态密码为：123456，或任意指纹可开锁。请及时添加管理员指纹。

2. 任何键盘操作需要先解锁键盘，解锁键盘方法：触摸键盘区，按亮着的随机两个数字键后键盘灯全亮即可。

3. 每次录入或者开锁后，键盘都会闪烁 3 次单一个数字键灯，此为对应的指纹或者卡片的登记编码，用于删除时使用。（如：键盘依次亮顺序为：“0”——“2”——“5”，则该编码为“025”）

### 三、添加开锁信息

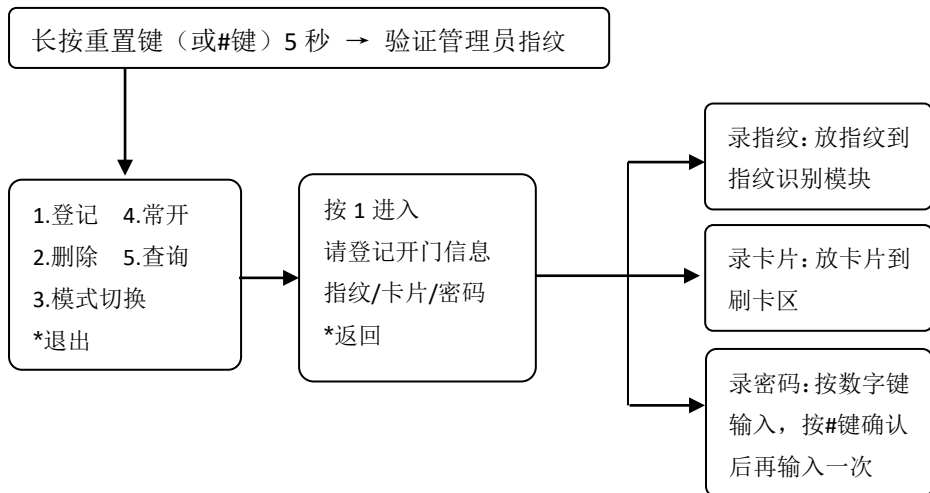

注：前5个录入指纹为管理员用户，请先添加满5个管理员指纹后，再添加普通用户指纹、密码或者卡片。

### 四、删除开锁信息

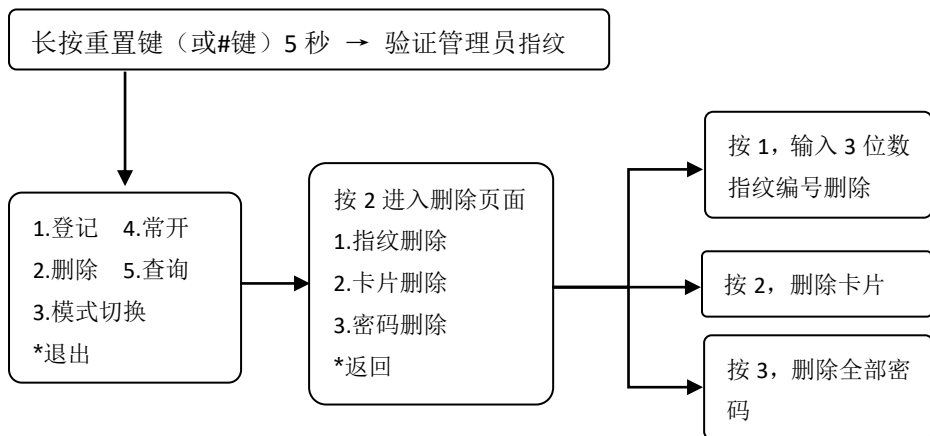

注：选择删除卡片，按“1”键选择根据卡片编码删除，输入3位数登记的编码按“#”键删除；按“#”键则为直接删除所有卡片，请注意选择。



## 五、模式切换

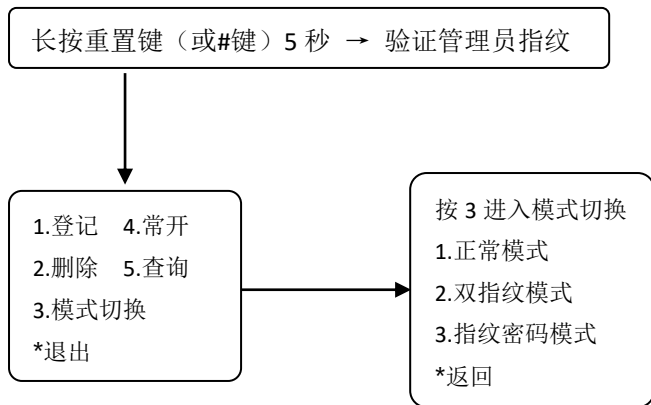

## 六、常开模式

方法一：

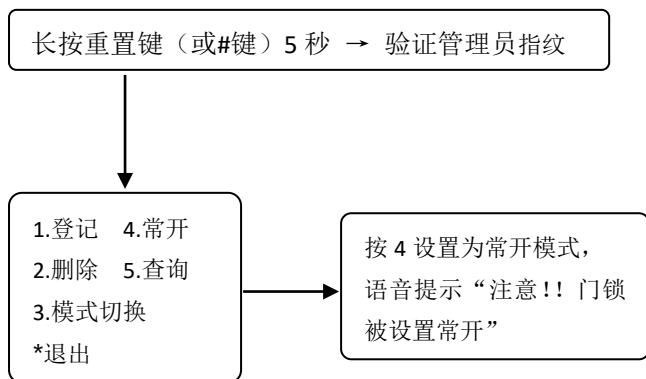

方法二：

使用管理员指纹开锁后，“\*”键闪烁时长按“\*”键，即可打开常开模式。

注：选择常开模式后，锁将保持打开状态，若使用指纹/卡片/密码重新验证开锁，锁将会自动恢复正常开关状态。

## 七、临时密码

使用微信添加小程序“blehomekey”，智能锁进入设置，按“5”查询，系统将播报该锁序列号（键盘同时依次亮起对应数字键）。注：该功能必须要设置数字密码的管理人员密码，否则无法使用。临时密码为一次性密码，只能开锁一次，推送下一个密码时，先使用的临时密码有效，未使用的密码将会失效。  
绑定小程序：

搜索并打开小程序 BLE Home Key → 密码锁 →  
输入 ID 号（序列号）及名称

使用临时密码：

打开小程序 BLE Home Key → 密码锁 → 输入门  
锁的密码 → 弹出一次性密码



 微信扫一扫，使用小程序

## 八、其它说明

1. 连续输入错误超过 3 次，将会发出报警音，键盘锁定 10 分钟，10 分钟内如无管理员指纹解锁，系统将不响应任何操作。
2. 密码防窥视功能：密码开门时按如下方式输入密码：XXX 密码 XXX（密码长度最大 32 位）；即可在密码前后增加任意数字，然后按#确认。正确密码必须包含且连贯地输入在内容中。
3. 每次操作超过 5 秒无操作动作系统将自动退出。
4. 电压低于 4.8V 后每次开锁都会自动报警后，报警后门锁仍可开锁约 200 次，超过次数后每次开锁作延时开锁处理，务必尽快更换新电池。

# 产品保修卡

## 产品质保说明

1. 本公司产品质保两年。
2. 产品因使用不当、人为损坏或不可抗拒力而造成的损坏,不属于质保范围。
3. 对于超过质保期限或因上述原因不在质保之内的产品,本公司提供维修服务,具体收费办法请参考我司相关零配件价格表或咨询本公司售后服务部。

## 质保有效期的确认:

1. 质保有效期自购买产品之日起算。
2. 换货后,质保有效期自换货之日起重新计算。应在送货验收单背后加盖销售单位印章为准,注明更换日期,并提供新的质保凭证。

## 属于下列情况之一,不免费更换,但可以合理收费维修

1. 超过质保有效期的;
2. 无质保凭证的,但能够证明在质保有效期内的除外;
3. 质保凭证上的内容与商品实物标示不符或者自行涂改的
4. 未按产品使用说明书要求使用,维护,保养而造成损坏的
5. 因不可抗力造成损坏的。

## 产品返修说明

1. 质保期内且属于质保范围内的产品若出现质量问题,我司负责维修工作,不收任何维修费用;
2. 对于不在质保范围内的维修费用=维修工本费+维修需更换的零配件费用+运费。

产品型号: \_\_\_\_\_ 销售单位: \_\_\_\_\_

单据号码: \_\_\_\_\_ 购买日期: \_\_\_\_\_